

STARBLUE[®]

**ESPECIALISTAS
EN EQUIPAMIENTO Y DIAGNÓSTICO** 

**CATÁLOGO DE EQUIPOS
DE TALLER**

Verano de 2024

ACERCA DE NOSOTROS

Comercializadora StarBlue

Con más de **dos décadas de experiencia**, StarBlue ha marcado su huella en la comercialización de equipos de taller, siendo uno de los principales pilares de nuestra empresa los proyectos de educación. Nuestra dedicación se centra en ofrecer soluciones de alta calidad para la formación técnica en mecánica automotriz, siendo el aliado preferido de liceos técnicos e institutos profesionales en todo el país.

En el corazón de nuestra empresa reside el compromiso con la educación. Nos enorgullece contribuir al desarrollo de futuros profesionales en el ámbito automotriz, proporcionando herramientas de última generación que impulsan la enseñanza práctica y el aprendizaje significativo.

En StarBlue, no solo comercializamos todo tipo de equipamiento automotriz, si no que forjamos asociaciones duraderas con instituciones educativas, brindando capacitación técnica y asesoramiento especializado. Nuestra visión va más allá de la transacción; aspiramos a ser parte esencial del progreso educativo en las diferentes especialidades como de mecánica automotriz, desabolladura y pintura, mecánica industrial, etc.

Servicios y satisfacción garantizada



Queremos clientes plenamente satisfechos en StarBlue. Nos esforzamos por ofrecer los mejores servicios en todas las áreas por lo que contamos con garantía de 12 meses en nuestros productos.

Destacamos nuestro excelente servicio postventa, con garantías y capacitaciones. Contamos con un avanzado desarrollo en fabrica que nos permite ejecutar pedidos personalizados de acuerdo a las necesidades específicas. A esto le llamamos proyectos especiales.



★ STARBLUESPA.cl ✓

ELEVADORES

ELEVADOR DOS COLUMNAS 4 TON - STD



Elevador do columnas plataforma al piso
Capacidad de levante: 4.000 Kg
Altura mínima: 100 mm
Tiempo de levante: 60 S
Voltaje: 220V, 50/60 HZ
Potencia: 2.2 KW
Distancia entre columna max: 3437 mm
Distancia entre columnas interior: 2900 mm
Altura postes: 3.880 mm.
Peso total: 619 Kg

Modelo: YL140
Marca: StarBlue
Origen: China

ELEVADOR DOS COLUMNAS 4 TON - PL

Elevador 2 columnas 4,0 ton paso libre
Capacidad de levante: 4.000 Kg
- Altura mínima: 100 mm
- Tiempo de levante: 60 S
- Voltaje: 220V, 50/60 HZ
- Potencia: 2.2 KW
- Distancia entre columna max: 3437 mm
- Distancia entre columnas interior: 2900 mm
- Altura postes: 3.880 mm.
- Peso total: 619 Kg

Modelo: ST-400CF
Marca: StarBlue
Origen: China

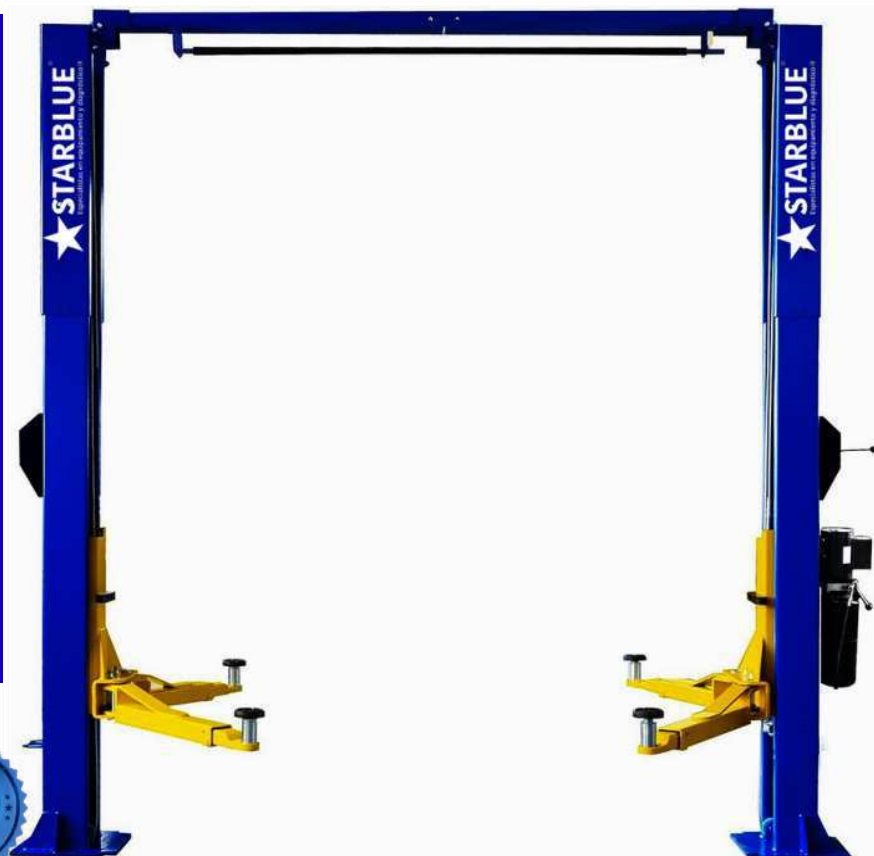

ELEVADOR DOS COLUMNAS 5 TON - STD



Elevador 2 columnas 5,0 ton al piso

- Capacidad de levante: 5.000 Kg
- Altura de levante: 1800 mm
- Altura mínima: 100 mm
- Tiempo de levante: 60-65 S
- Voltaje: 220V, 50/60 HZ
- Potencia: 2.2 KW
- Distancia entre columna max: 3964 mm
- Distancia entre columnas interior: 3414 mm
- Altura postes: 2.920 mm.
- Peso total: 831 Kg

Modelo: ST-5000T

Marca: StarBlue

Origen: China

ELEVADOR DOS COLUMNAS 5 TON - PL

Elevador 2 columnas 5,0 ton paso libre

- Capacidad de levante: 5.000 Kg
- Altura de levante: 1800 mm
- Altura mínima: 110 mm
- Tiempo de levante: 60-65 S
- Voltaje: 220V, 50/60 HZ
- Potencia: 2.2 KW
- Distancia columnas interior: 3390 mm
- Altura postes: 4,420 mm.
- Peso total: 831 Kg

Modelo: ST-5000PT

Marca: StarBlue

Origen: China

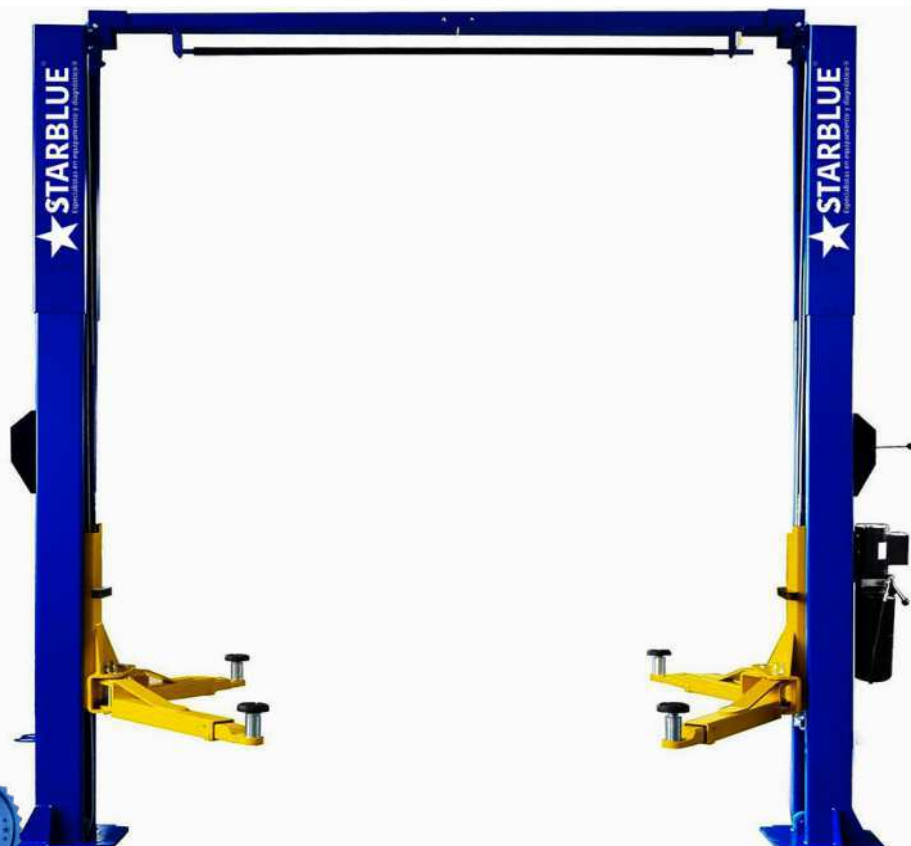

ELEVADOR 4 COLUMNAS PARA ALINEACIÓN CON GATO CENTRAL



Capacidad de elevación 5000 kg
Capacidad del gato central 2000 Kg
Altura de elevador principal de 1700 mm, centrales 470 mm
Tiempo de elevación 37 segundos
Longitud de la plataforma 5000mm
Ancho de la plataforma 600 mm
Potencia del motor 2,2 Kw
Suministro electrico 220v/50Hz/1Ph
Peso 1700kg

Modelo: ST5000 / 220v
Marca: StarBlue
Origen: China

ELEVADOR DOBLE TIJERA 3,5 TON - SOBRE PISO



Capacidad de levante: 3.500 Kg
Altura de levante: 1900 mm
Altura mínima: 100 mm
Tiempo de levante: 55 Seg.
Sistema de seguridad con bloqueo neumático.
Voltaje: 220V, 50/60 HZ
Potencia: 2.2 KW
Peso total: 920 Kg

Modelo: HES110 / 220v
Marca: HESHBON
Origen: Korea

ELEVADOR TIJERA PARA SERVICIO DE FRENOS

Capacidad de elevación 3000 kg
Altura de elevador 1000 mm
Altura mínima 110 mm
Tiempo de elevación 37 segundos
(ajustable)
Longitud de plataforma 1400-1740 mm
Ancho de la plataforma 530 mm
Potencia del motor 2,2 Kw
Suministro eléctrico 220v/50Hz/1Ph
Peso 550kg

Modelo: ST100 / 220v
Marca: StarBlue
Origen: China



ELEVADOR TIJERA MOVIL



Elevador tijera móvil para Servicio de Frenos (sobre piso)
Máxima capacidad de elevación 2800 kg
Altura de elevador 1200 mm
Altura mínima 110 mm
Tiempo de elevación 37 segundos
(ajustable)
Potencia del motor 2,2 Kw
Suministro eléctrico 220v/50Hz/1Ph
Peso 360kg

Modelo: ST2800-220
Marca: StarBlue
Origen: China

ELEVADOR TIJERA ALINEACIÓN 5 TON CON ELEVADORES CENTRALES

Capacidad de elevación 5000 kg
Altura de elevador 1850 mm
Altura centrales 470 mm
Tiempo de elevación 60 segundos
Longitud de plataforma 5000 mm
Ancho de la plataforma 600 mm
Potencia del motor 220 V
Presión nominal del aceite 20 Mpa
Presión atmosférica 0.6 - 0.8 Mpa
Suministro eléctrico 220v/50Hz/1Ph
Peso 2300kg

Modelo: ST5200-220
Marca: StarBlue
Origen: China



ELEVADOR DE TIJERA DE ALINEACIÓN 5 TON CON GATOS CENTRALES HESHBON



Elevador de tijera de Alineacion HESHBON con gatos centrales
Máxima capacidad de elevación 5500 kg
Capacidad gatos centrales 3 ton.
Máxima elevación 2150 mm
Mínima elevación 300 mm
Lengitud de plataforma 5543 mm
Ancho plataforma 580 mm
Entre plataforma 900 mm
Tiempo de elevación 70 s (aprox.)
Tiempo de bajar 50 s (aprox.)
Sistema de desbloqueo neumático
Potencia del motor 2,2 Kw
Suministro eléctrico 220v
Peso 3200kg

Modelo: HES-5500
Marca: HESHBON
Origen: Korea

ELEVADOR DE CARGA DE BATERÍAS PARA AUTOS HÍBRIDOS Y ELÉCTRICOS



Voltaje 220V/380V
Longitud 1740mm
External longitud 300mm
Ancho 810mm
Altura 1800mm
Capacidad 1500Kg
Inclinable +30mm
Metodo de movil Manual y Electrico (opcional)

Modelo: SB-ELEV-BAT
Marca: StarBlue
Origen: China

SET DE ELEVADOR DE COLUMNAS MÓVILES PARA BUSES & CAMIONES



Capacidad de levante: 7.5 ton x columnas
Máx distancia entre columnas: 9000mm
Altura de levante: 1760mm
Altura mínima: 159 mm
Tiempo de levante: 120 segundo.
Velocidad de subida: 15.3 mm/seg.
Temperatura de operación: -15°C – 50°C
Aceite hidráulico x columna: 17 Lts
Medida de neumático: 500 – 1200 mm
Voltaje de carga de baterías: 220V/ 50 HZ / 1PH
Batería x columna: 175 Amp.
Peso x columna: 850 Kg

Modelo: SBELEV-MOV
Marca: StarBlue
Origen: China

RAMPAS ELEVADORES ESPECIALES PARA 5 TON

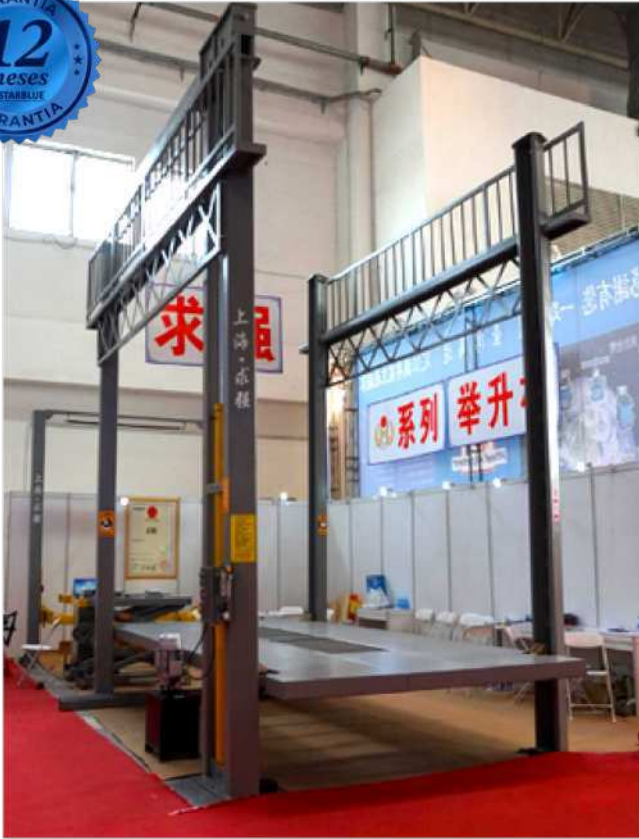

Capacidad de elevación 5000 kg
Altura de elevador 1850 mm
Altura centrales 470 mm
Tiempo de elevación 60 segundos
Longitud de plataforma 5000 mm
Ancho de la plataforma 600 mm
Potencia del motor 220 V
Presión nominal del aceite 20 Mpa
Presión atmosférica 0.6 - 0.8 Mpa
Suministro eléctrico 220v/50Hz/1Ph
Peso 2300kg

Modelo: ST5200-220
Marca: StarBlue
Origen: China

ELEVADOR DE MOTO STARBLUE



*Mesa Elevadora para Motocicletas
- Capacidad: 1000 lbs
- Altura Mínima: 180 mm
- Altura Máxima: 780 mm
- Tamaño de la Mesa: 206x55 cm
- Tamaño de la Rampa: 60x55 cm
- Presión de Aire: 0.75-0.85 Mpa

Modelo: ZD0401Q-450
Marca: StarBlue
Origen: China



UNDERCAR

|

ALINEADORA 3D PARA AUTOS & CAMIONETAS

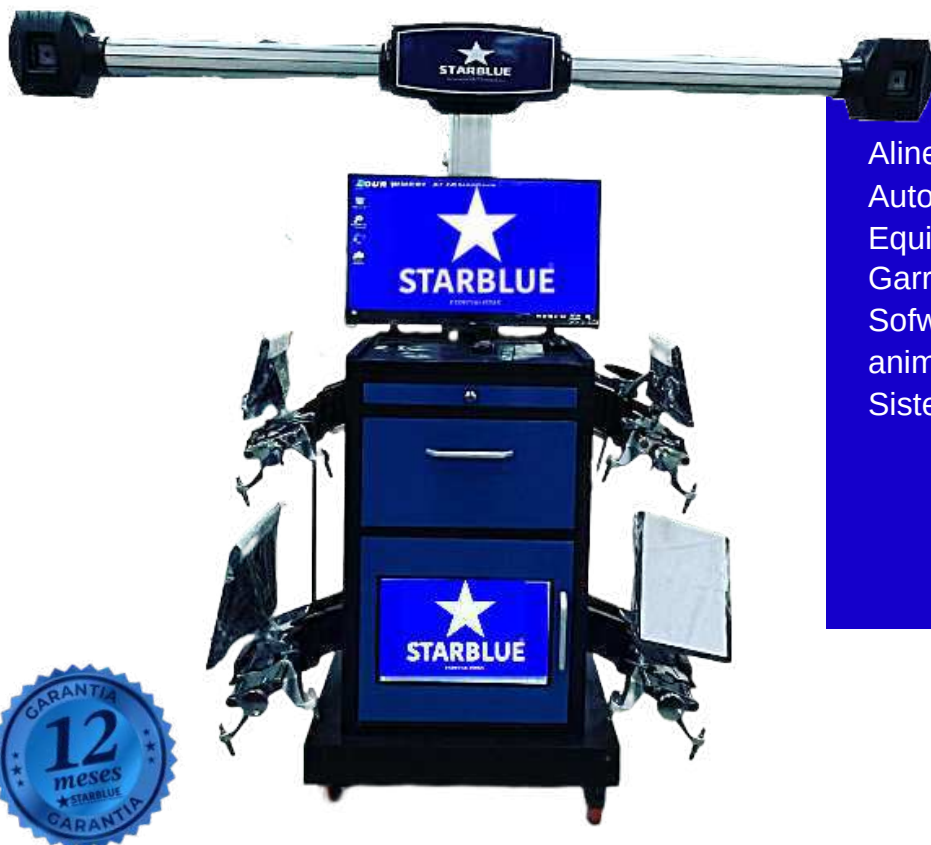

Alineadora para autos y camionetas
Autorregulable y compensación automática
Equipado con dos monitores (32" y 19")
Garras universales de llantas para 11"/33"
Software en español y sistema de animación 3D
Sistema operativo Windows con impresora

Modelo: 3D-II / 220v
Marca: StarBlue
Origen: China

BALANCEADORA DE RUEDAS AUTO & CAMIONETAS



Balancedora de ruedas de auto & camionetas
Anchura de aro 1.5" - 16"
Diámetro del aro 10" - 24"
Diámetro max. neumático 1000 mm
Velocidad de equilibrado 200 rpm/min
Precisión de balanceado +/- 1g
Consumo 0.25Kw
Motor 220V/50/60Hz

Modelo: STB890 / 220v
Marca: StarBlue
Origen: China

DESMONTADORA DE RUEDAS AUTO & CAMIONETAS



Desmontadora de auto y camionetas
Consumo del motor 1.1 Kw
Suministro eléctrico 220v
Diámetro max. neumático 38" (960mm)
Anchura Máxima de la Rueda 11" (280mm)
Sujeción Exterior 10" - 18"
Sujeción Interior 12" - 21"
Suministro de aire 8 - 10 bar
Velocidad de rotación 6 rpm
Fuerza de destalonado 2500 kg
Nivel de sonido < 70 Db
Peso 203kg

Modelo: ST300 / 220v
Marca: StarBlue
Origen: China

DESMONTADORA DE RUEDAS AUTO & CAMIONETAS



Desmontadora c/ Tecnorroller e inflador de tubular
Consumo del motor 1.1 Kw
Suministro eléctrico 220v
Diámetro max. neumático 43"/1100mm
Anchura Máxima de la Rueda 14" (360mm)
Sujeción Exterior 10" - 22"
Sujeción Interior 12" - 24"
Suministro de aire 8 - 10 bar
Velocidad de rotación 6 rpm
Fuerza de destalonado 2500 kg
Nivel de sonido < 70 Db
Peso 352Kg

Modelo: ST500 / 220v
Marca: StarBlue
Origen: China

DESMONTADORA RUEDAS BUSES & CAMIONES



Diámetro de la llanta: 14 "-26
Peso máximo del neumático: 500 kg
Ancho máximo de rueda: 780 mm
Diámetro máximo de la rueda: 1600 mm
Presión de trabajo: 0 ~ 130 bar
Motor hidráulico: 1.5kw
Motor de caja de cambios: 1.5kw
Voltaje de trabajo: 380V
Peso de la máquina: 570 kg

Modelo: 100020011
Marca: StarBlue
Origen: China

DESMONTADORA NEUMÁTICOS DE MAQUINARIA PESADA

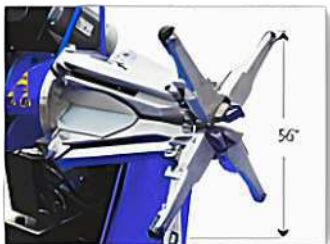

Diámetro aro de la llanta: 14 "-46"
Capacidad aro llanta con extensión 14"-56"
Peso máximo del neumático: 2000 kg
Ancho max de rueda: 1200 mm
Diámetro max rueda: 2500 mm
Suministro eléctrico 380V/50Hz/3Ph
Peso: 1300Kg

Modelo: T980
Marca: StarBlue
Origen: China



AIRE ACONDICIONADO

ESTACIÓN DE CARGA DE AIRE ACONDICIONADO P/ GAS R134A



Suministro de energía de trabajo: 220V
Bomba de vacío: 2 L/s
Tasa de recuperación: 8 G/s líquido, 5 G/s gaseoso
Capacidad del tanque de trabajo: 10 kg
Tipo de interfaz: R12 o 134a o 404a
Secador de filtro: 300 CC
Precisión de pesaje: 0,005 kg
Dimensiones: 600mm (longitud) x 580 mm (ancho) x 1100 mm (altura)
Peso: 75 kg

Modelo: FLT-790A / 220v
Marca: StarBlue
Origen: China

ESTACIÓN DE CARGA DE AIRE ACONDICIONADO PARA GASES R134A /R1234YF



Equipo automático de recuperación, reciclaje, vacío y carga
Incluye pantalla táctil 7" en español.
Refrigerantes R134a o R1234yf
Capacidad de la botella: 10 kg
Indicador luminoso que indica el funcionamiento del equipo
Alimentación: 220V
Dimensiones 54 x 56 x 118 cm
Peso 64 kg

Modelo: Optima / 220v Automático
Marca: WIGAM
Origen: Italia

ESTACIÓN DE CARGA DE AIRE ACONDICIONADO PARA BUSES Y CAMIONES



Equipo automático de recuperación, reciclaje, vacío y carga con pantalla táctil 7" en español con impresora
Compatible con gas R134A o R1234yf o R407C o R404A o R452A y nuevas mezclas
Diseñada para servicio liviano y pesado
Capacidad botella 20Kg
Dimensiones 47 x 63 x 93 cm
Peso 85Kg

Modelo: Xtreme/20 Mutivariant - 220v
Automático
Marca: WIGAM
Origen: Italia

SET DE DETECTOR DE FUGAS DE AIRE ACONDICIONADO



Incluye maleta con multi accesorios para la detección de fugas

Modelo: SB-FAC
Marca: StarBlue
Origen: China



TORNOS Y RECTIFICADORAS

RECTIFICADORA DE DISCO DE FRENOS



Anchura de aro 1.5 " - 16"
Diámetro del aro 10" - 24"
Diámetro max. neumático 1000 mm
Velocidad de equilibrado 200r/min
Precisión de balanceado +- 1g
Poder 0.25Kw
Motor 220V/50/60Hz

Modelo: ST50
Marca: StarBlue
Origen: China

TORNO AMMCO PARA DISCOS Y TAMBORES



Banco rectificador para autos y camionetas

- Capacidad máx. de eje: 1" (45 kg / 100 lbs)
- Velocidad del husillo: 100, 200 RPM
- Velocidad alimentación disco: .002" / .010" x rev.
- Espesor máximo del disco: 47 mm
- Ancho máximo del disco: 95 mm (3-3/4")
- Máximo diámetro del disco: 368 mm (14.5")
- Capacidad min y max del tambor: 152 a 711 mm
- Profundidad máxima del tambor: 174 mm
- Velocidad avance del tambor: .002" a .020" x rev.
- Máxima capacidad del eje: 90 kg o 200 lbs

Modelo: SB-AMMCO
Marca: AMMCO
Origen: USA

TORNO RECTIFICADOR DISCOS & TAMBORES



Especialmente diseñado para rectificación de discos y tambores de frenos
Incluye manual de usuario, accesorios y banco de soporte

Altura total del torno 17.25 "(438 mm)

Requisitos eléctricos Estándar:

220v/50Hz/1Ph

Árbol de 1.875 "200 libras (90.72 kg)

Modelo: C9370 / 220v

Marca: StarBlue

Origen: China

TORNO CNC PARA REPARACIÓN DE LLANTAS COMPUTARIZADA



Peso del Producto: 1200KG.

Potencia Nominal: 55KW.

Voltaje: 380V.

Diámetro de Rotación: 700MM.

Tamaño de Procesamiento: 24".

Sistema de Control: Escáner Láser.

Dimensiones: 1700x1200x1600.

Modelo: C9370 / 220v

Marca: StarBlue

Origen: China



LUBRICACIÓN

RECEPTOR Y ASPIRADOR CON VISOR DE ACEITE



Capacidad de tanque: 75 - 80 Litros
Capacidad del vaso medidor: 10L
Presión de trabajo: <0,09bar
Velocidad de bombeo: 3,5 l/min.
Longitud del tubo: 1,55 m
Longitud del tubo de extracción: 5 cm * 2
piezas 6 cm * 2 piezas 8 cm * 1 pieza
Tamaño de la taza medidora:
260*260*460 mm
Grosor del material: 1,5 mm

Modelo: AB5701

Marca: StarBlue

Origen: China

SET DE LUBRICACIÓN 3:1



Incluye Bomba 3:1, Carrete de 10 mts y Pistola digital.
Presión de alimentación, mín./máx.: 1,5/10 bar
Ciclos por minuto a 6 bar y un caudal de 200 cpm de 20 l/min
Consumo de aire a 6 bar y 150 cpm: 180 NI/min
Conexión de entrada de aire: 1/4" NPSM (H)
Nivel sonoro medido a 1 metro: 80 dB (bomba)

Modelo: SB-054427

Marca: Samoa

Origen: España

SET DE ENGRASE MÓVIL 55:1



Equipos neumáticos de engrase móviles 50/60kg
Equipo móvil con bomba neumática PM3 55:1
Bomba PM3 ratio 55:1, =725mm con adaptador 2"
BSP (M)
Tapa 395mm para bidón de 50 kg con adaptador
2" BSP (H)
Manguera de servicio de 3m con terminales 1/4"
BSP(M) - 1/4" BSP (M)
Pistola de control alta presión con rótula en "Z"
1/4" BSP (H)

Modelo: SB-872

Marca: Samoa

Origen: España

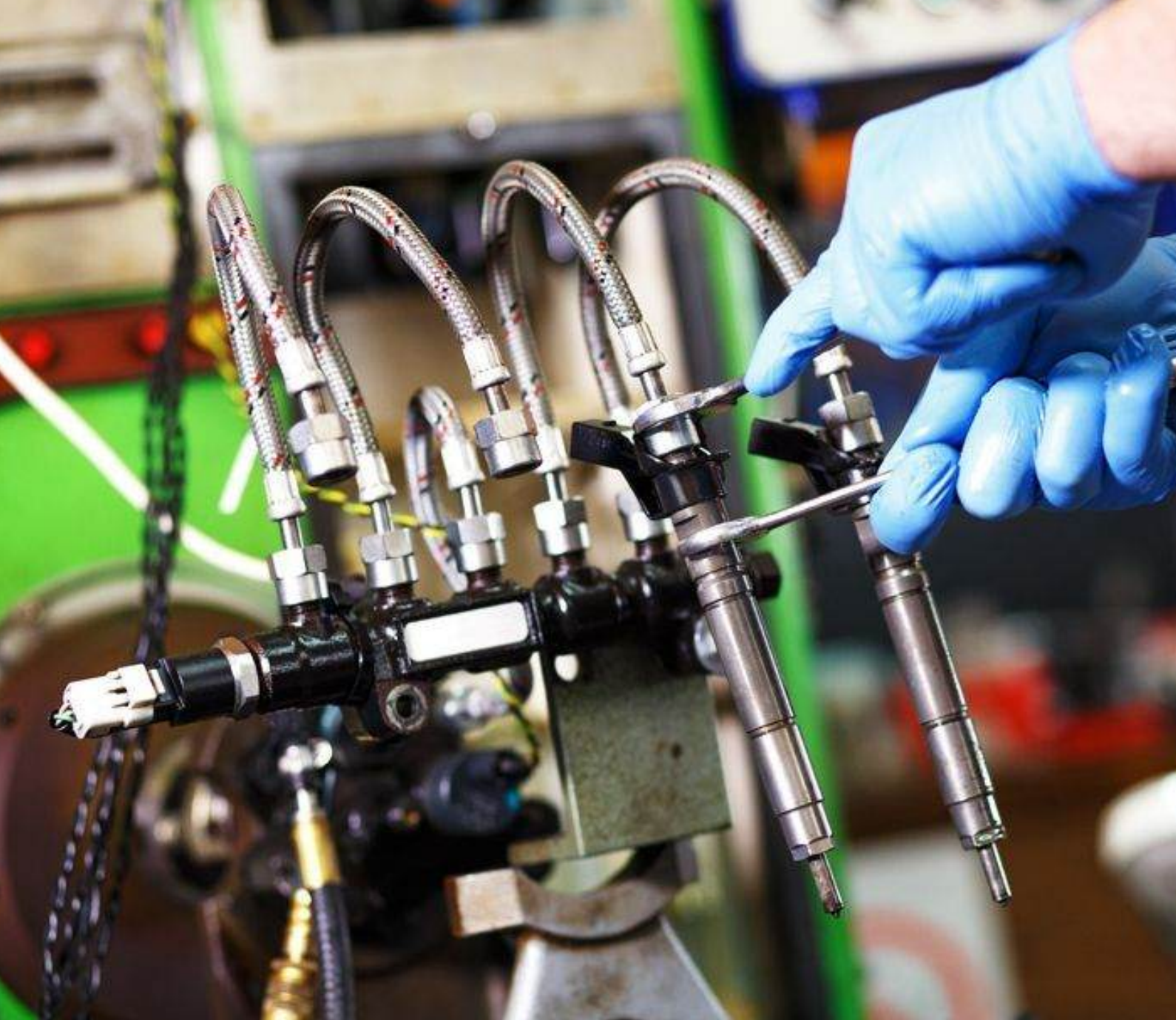

BANCOS DE PRUEBAS PARA DIESEL Y BENCINEROS

—

BANCO DE PRUEBA PARA INYECTORES COMMON RAIL DIESEL



Banco para testear inyectores Diesel
Alimentación 380 Volt 50 Hz 3Ph
Peso 120 Kg
Fluido de prueba: ISO 4113

Modelo: SB-EPS200
Marca: StarBlue
Origen: China

BANCO DE PRUEBAS INYECTORES DIESEL



Alimentación: 380V-50Hz/3Ph
Capacidad del tanque: 5,5 litros
Fluido de prueba: ISO 4113
Máxima presión de pruebas: 2.000 bar
Dimensiones (HxWxL): 726x791x722 mm
Peso: 115 Kg

Modelo: TM514
Marca: Tecnomotor
Origen: Brasil

BANCO DE PRUEBAS DE INYECTORES BENCINERO



Banco para testear simultáneamente 6 inyectores bencineros
Fuente de alimentación 220v/50Hz/1Ph
Potencia de entrada 350W
Presión de suministro de aceite 0-7 bar
Velocidad analógica: 0-9990 rpm
Rango de ancho de pulso: 0.1-3 Ohms
Rango de ajuste de tiempo 1-30 min
Rango de sincronización ultrasónico 0-15 min

Modelo: Gasbox con bluetooth

Marca: Texa

Origen: España

PROBADOR DE INYECTORES EFEP-60



EFEP 60 H es un equipo diseñado para realizar pruebas de presión con una capacidad de hasta 40 Mpa. Es adecuado para la verificación de inyectores de tamaño P, R, S y T.

Modelo: EFEP 60H

Marca: Bosch

Origen: Alemania

PROBADOR DE INYECTORES EPS-100

Equipos de comprobación de inyectores Diesel con doble resorte, con alta precisión según Norma ISO 8984, esenciales para evaluar y probar la presión de apertura, forma del chorro, hermeticidad y vibración. Diseñados como bombas de inyección manuales, versión disponible para presiones de hasta 40 MPa.

Modelo: EPS-100
Marca: Bosch
Origen: Alemania





EQUIPOS PARA DESABOLLADURA Y PINTURA

CABINA & HORNO DE PINTURA

Equipado para sistema de Pintura tradicionales y Base Agua.

Modelo: EE-7501

Marca: StarBlue

Origen: China



INFORMACIÓN TÉCNICA

- Generador de 24.000 M³ /Hora
- Potencia térmica max. 180.000 Kcal
- Velocidad del aire: 0,4 - 0,5 Mt/s
- Medidas útiles: Largo: 6,90 Mt. Ancho: 3.90 Mt. Alto: 2.70 Mt.
- Medidas externas: Largo: 7,00 Mt. Ancho total: 5.50 Mt. Alto: 3.55 Mt
- Motor: 1 x 10 Kw. (Se recomienda un suministro de 13.5 kw en la línea.)
- Temperatura de horneado: 60-80 °C
- Quemador a petróleo Riello G20 (Italia)
- Basamento metálico de 30 cm de altura (Sobrepiso).
- Puerta lateral de servicio.
- Frontal con 3 puertas color azul

CABINA DE PINTURA PARA BUSES & CAMIONES

Cabina para sistema de pintura tradicional y base agua.

Proyectos: 12, 15, 18 metros

Marca: StarBlue

Origen: China



 **STARBLUE**[®]
Especialistas en equipamiento y diagnóstico

INFORMACIÓN TÉCNICA

Se suministra con quemador diesel,

Temperatura de secado: 60 °C

Tablero de control computarizado

Flujo de aire proporcionado por dos unidades generadoras

Equipado con luces LED de bajo consumo, tanto en la parte superior como inferior

Extracción lateral de aire

Opcionales: puerta de salida e entrada tipo túnel.

ZONA DE PREPARACIÓN

Modelo: GL-600
Marca: StarBlue
Origen: China



INFORMACIÓN TÉCNICA

- Generador de 24.000 M³ /Hora
- Medidas Internas: Largo: 7,00 Mt. Ancho: 4,00 Mt. Alto: 2,80 Mt
- Medidas Externas Largo: 10,1 Mt. Ancho: 4,10 Mt. Alto: 3,50 Mt.
- Motor: 1 x 7,5 Kw. 380V (Se sugiere 9 Kw)
- Iluminación Led zona superior.
- 4 Cortinas laterales y 2 frontales, azul abajo y blanca arriba con franja transparente
- Centro
- 2 rampas de acceso de acero diamantado
- Basamento metálico (Sobre piso) de 30cm de altura con rejillas en toda su extensión

FILTROS PARA CABINAS DE PINTURA & ZONA DE PREPARACIÓN

VDF-630G Filtro techo (toda fibra ha sido tratada con pegamento adherente)
Dimensiones: 20 m de largo, 2m de ancho y 22 mm de espesor.



Az-200G Pre-filtración media
Dimensiones: 20 m de largo, 2m de ancho y 20 mm de espesor.



LHG-250G Filtro de fibra de vidrio para piso
Dimensiones: 20m de largo, 1.5m de ancho y 50 mm de espesor.

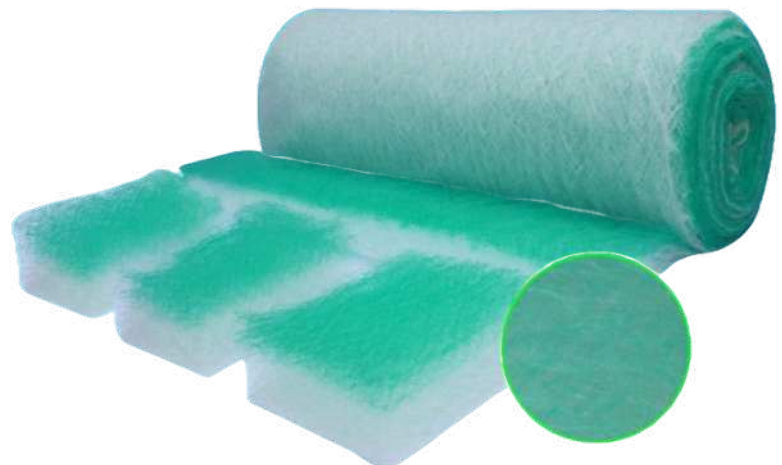

LÁMPARA INFRARROJA PARA SECADO DE PINTURA



Lámpara infrarroja de onda corta con 2 tubos de 1000 W c/u. Vida útil de más de 5000 horas.

Sistema de control con pantalla digital

Suministro eléctrico 220V/50/60Hz

Tiempo 0-60 min (temporizador)

Temperatura 30-100C

Área de horneado 800x800mm

Cuerpo de aleación de aluminio con ventilaciones de disipación de calor.

Modelo: SB-Lamp Secado

Marca: StarBlue

Origen: China

SPOT WELDER CON FULL ACCESORIOS



Soldadora de golillas, con Carro & Accesorios

Voltaje: 220V, 50/60 HZ

Potencia de entrada: 16.3 Kva

Corriente de entrada 42A/14A

Corriente máxima 2500A

Voltaje de salida 1-13V

Tiempo de soldadura 0-99 s

25x45x25 cm / 25x65x82 cm

Peso total: 20/28 Kg

Modelo: ST91G / 220v

Marca: StarBlue

Origen: China

PISTOLAS PROFESIONALES DEVILBISS



Modelo: FLG
Marca: DeVILBISS
Origen: Inglaterra



Modelo: SLG520
Marca: DeVILBISS
Origen: Taiwán

DEVILBISS
AUTOMOTIVE REFINISHING



Modelo: GPG
Marca: DeVILBISS
Origen: Inglaterra

MASCARAS PARA PINTAR

3M



Mascarilla respiratorias con filtro

Modelo: 3M

Marca: 3M

Origen: 3M

FILTRO DE HUMEDAD PARA PISTOLAS



Filtro para entrada de aire a la pistola
Set de 5 unidades

Modelo: HAF-507

Marca: DeVilbiss

Origen: China

MANOMETRO DE PRESIÓN



Manómetro regulador de presión
Cantidad 2 unidades

Modelo: HAV-511
Marca: DeVilbiss
Origen: Taiwán

FILTRO RED DE AIRE



Filtro purificador de aire.

Modelo: HAR-680
Marca: DeVilbiss
Origen: China

MANGUERA PARA PINTAR



Manguera para Pintar - 10 mts.
Incluye acoples.

Modelo: SB-10m
Marca: StarBlue
Origen: China

ACOPLES PARA PISTOLAS, MANGUERA Y COMPRESOR



Acoples rápidos según la red de aire.

Modelo: SB-Acople
Marca: Serrano
Origen: Chile

SOPORTE VENTURI



Soporte venturi p/2 unidades
Obs. Equipo no incluye venturis

Modelo: DMG-520-k
Marca: DeVilbiss
Origen: Inglaterra

VENTURI PARA PINTURAS



Soplador Venturi para acelerar
secado base agua.
Cantidad 1 unidad.

Modelo: 130530
Marca: DeVilbiss
Origen: Inglaterra

BUZOS DE PINTURA



Buzo para pintar antiestático
Set de 10 unidades
Talla L

Modelo: 803672
Marca: DeVilbiss
Origen: China

FILTRO DE PINTURA



Cono filtro colador de pintura de 125
micrones
Set de 100 unidades.
Para pintura base de agua o
tradicionales y barcines

Modelo: 803253
Marca: DeVilbiss
Origen: Canadá



MESA PARA ESTIRADO DE CHASSIS

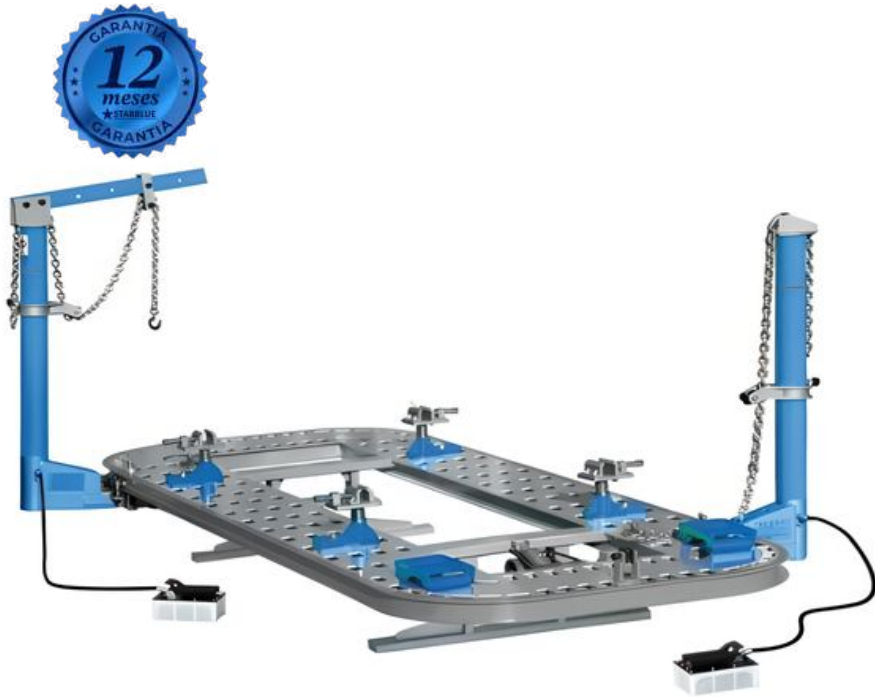

Mesa de estirado para autos y camionetas
Longitud: 5600mm Ancho: 2200 mm
Suministro de aire requerido: 0.8Mpa
Potencia Hidráulica: 70Mpa
Capacidad de tracción de potencia: 100KN
Radio de tracción: 360°
Carga máxima: 3500 kg.

Modelo: D0010012
Marca: StarBlue
Origen: China

ESCUADRA DE TIRO 10 TON



Escuadra para estirado de Chassis con cilindro de 10 ton con accesorios.
Incluye trolley porta accesorios.

Modelo: SB-escuadra tiro
Marca: StarBlue
Origen: China

LIJADORA ROTA-ORBITAL



Lijadora Neumática 3M con disco de 150MM

Modelo: 3M
Marca: 3M
Origen: 3M

SET DE LIJAS PARA LIJADO EN SECO



Lijas para lijado en seco BLUE de 3M
Set de 9 cajas con 50 unid. c/u con las lijas grano:

80, 120, 150, 180, 220, 320, 400, 600 y 800

Modelo: 3M
Marca: 3M
Origen: 3M



SET DE PULIDORES Y ABRILLANTADORES



Set de Bonetes y pulidores para terminacion de pinturas. El set incluye acople rapido a pulidora

Modelo: 3M
Marca: 3M
Origen: 3M

MASKING TAPE PARA PINTURA



Set de 50 cintas para enmascarar

Modelo: 3M
Marca: 3M
Origen: 3M



PAPEL PARA ENMASCARAR

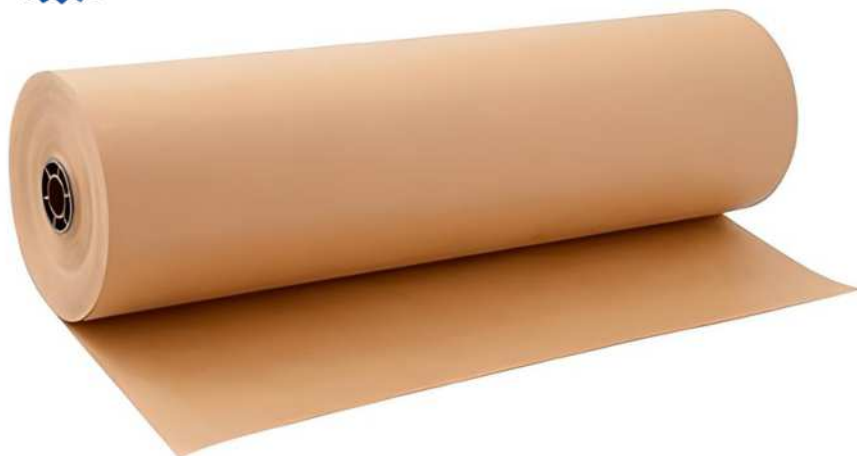

Rollo Papel Kraft 57 Cm X 280
Metros 35 Grs Cantidad 2
unidades

Modelo: Kraft
Marca: Kraft
Origen: Chile

EXTRACTOR DE POLVO 30L



Extractor para lijado en seco
Voltaje: 220V.

Modelo: 3M
Marca: 3M
Origen: 3M

PULIDORA DE PINTURA HYUNDAI



Pulidora de pinturas con regulador de velocidad variable.
Voltaje: 220V

Modelo: HY1705-180
Marca: Hyundai
Origen: China

LIJADORA ORBITAL HYUNDAI



Lijadora orbital
Diámetro de la órbita 2.5mm
Voltaje: 220V

Modelo: HYDA706V
Marca: Hyundai
Origen: China

SOLDADORA TIG HYUNDAI



Soldadora TIG para Ferroso

Voltaje: 220V

Soporte de electrodos con cable de 3 metros, abrazadera de tierra con cable de 1.2 m, pistola TUG, máscara y cepillo.

Modelo: HYTIG200

Marca: Hyundai

Origen: China

SOLDADORA MIG HYUNDAI



Soldadora MIG para Aluminios

Soporte de electrodos con cable de 3 m, abrazadera de tierra con cable de 2m, pistola MIG, máscara y cepillo

Voltaje: 220V

Modelo: HYMIG200

Marca: Hyundai

Origen: China

HERRAMIENTAS DESABOLLADURA



Set de 7 herramientas. Juego de

Martillos para desabollar.

1 Martillo punta cincel

1 Martillo de pico

1 Martillo de impacto

1 Carro retráctil

1 Carro doble extremo

1 Carro curvo

1 Tacón de pie

Cabezas forjadas

Modelo: HABFH0711

Marca: Industrial

Origen: China

GUANTES DE NITRILO CON TALCO



Protección de manos.

Caja de 100 unidades.

Modelo: SB-Guantes

Marca: Industrial

Origen: China

SET PORTO POWER - 10 TONELADAS



Set Porto Power para 10 Ton
Incluye caja plástica de embalaje,
altura mínima de brazo: 470 mm
Altura de elevación: 250 mm
Peso neto: 28 Kg

Modelo: SB-10T
Marca: StarBlue
Origen: China

LABORATORIO DE PINTURA



Laboratorio de colores Base Agua
Incluye: Carga completa de
colores, PC, Balanza, Barnices,
Thinners, Catalizadores y aditivo
para adhesión para plásticos
(parachoques).

Modelo: Glasurit
Marca: Glasurit
Origen: Alemania



LINEA DE AIRE



Piping del compresor a la cabina de pintura
(varía según distancia y bajadas necesarias del proyecto).

Modelo: StarBlue
Marca: StarBlue
Origen: Nacional



COMPRESORES

COMPRESOR HYUNDAI 300 LTS



Voltaje 220 V
Frecuencia 50 Hz
Potencia 3 HP
Presión 115 psi / 8 bar
Tanque 300 L
Caudal mínimo 9 cfm (a 90 psi) / 250 L/min
Peso 168 kg
Dimensiones caja (mm) 1510 x 540 x 1070

Modelo: 300L 3HP – 220v
Marca: Hyundai
Origen: China

COMPRESOR DE TORNILLO ROTATIVO DE 7,5 HP



Motor eléctrico de 5,5/7,5 kW
Voltaje de 380 V
Desplazamiento de aire de 720 l/min
Presión de trabajo de 8 Bar
Nivel acústico de 64 dB(A)
Conexión de 1/2"
Dimensiones de 1560 x 570 x 1390 mm
Peso de 229 kg.

Modelo: Mercury 5,5-08-270
Marca: Nuair
Origen: Italia



COMPRESOR DE TORNILLOS ROTATIVO DE 15 HP



Potencia del motor 11 kW / 15 hp
Capacidad del tanque 500L
Voltaje 380V
Desplazamiento del aire 1.650 lpm // 99 m³/h // 58,2 cfm
Presión de trabajo 8 BAR / 116 PSI
Conexión 3/4"
Peso 377 Kg

Modelo: V83KF92N1N844

Marca: Nuair

Origen: Italia

COMPRESOR HYUNDAI 200 LTS

Voltaje 220V
Frecuencia 50 Hz
Potencia 3 HP
Presión 115 psi/8bar
Tanque 200L
Caudal mínimo 9 cfm (a 90 psi)/250 L/min
Peso 125 Kg
Dimensiones caja 1310x480x960

Modelo: 200 Lts 3HP – 220v
Marca: Hyundai
Origen: China





DIAGNÓSTICOS



ANALIZADOR DE GASES BENCINERO



Temperatura: +5°C a +40°C
Presión: 850 hPa a 1025 hPa
Humedad: 0% RH a 95% RH
Tiempo de respuesta: Menos de 10 segundos (sonda larga hasta 6 m)
Tiempo de calentamiento: Máximo 60 s
Temperatura de almacenaje: Mín. -20°C/Máx. +60°C
Dimensiones físicas (sin carro): 460 x 200 x 250 mm - 15 kg (con carro incluido)

Modelo: GASBOX con Bluetooth
Marca: TEXA
Origen: España

OPACÍMETRO CAPELEC



Pantalla LCD de alto contraste donde se muestra el análisis y la curva de opacidad
Medición de RPM mediante:
Piezoeléctrico
Medición de T° de Aceite
Fácil limpieza y mantenimiento
Impresora y teclado incorporado
Tecnología de medición y proceso de última generación
Ajuste de cero automático.

Modelo: OPA3200
Marca: Capelec
Origen: Francia

OSCILOSCOPIO HANTEK - 4 CANALES



Equipo multifuncional con pantalla táctil (Resolución 800 * 480), liviano y fácil de transportar

Integra osciloscopio, multímetro, mirador de señal y analizador de espectro; batería incorporada de gran capacidad, gran resistencia, admite carga rápida y abundante energía.

Multímetro de alta precisión con registro de datos y almacenamiento de 8M.

Modelo: TO112D

Marca: Hantek

Origen: China

OSCILOSCOPIO HANTEK - 2 CANALES



Pantalla táctil con panel de 7"

Ancho de banda de hasta 110 MHz

Frecuencia de salida más alta de 25 MHz.

Resolución de 12 bits, frecuencia de muestreo de 200 MS/s.

Resolución máxima: 4000

Frecuencia de Muestreo 200 MSa/s.

Resolución Vertical 12 bits.

Frecuencia Más Alta 25 MHz

Voltaje DC Multímetro 400 mV/4 V/40 V/400 V/600 V.

Modelo: 3TO112C

Marca: Hantek

Origen: China

SCANNER LAUNCH X431 PRO 5 SMARTBOX



Pantalla: 10,1 pulgadas, 1920x1200 FHD IPS
CPU: Procesador de 8 núcleos, 1,8 GHz
Cámara: 500.800
Wi-Fi: 2,4 GHz / 5GHz
RAM: 4G
Memoria Interna: 64G
Batería: 7000 mAh/3,8 V
Voltaje de funcionamiento: 9 ~ 36V
T° almacenamiento: -20 °C ~ 70 °C
Temperatura de trabajo: 0 °C ~ 50 °C
Dimensiones: 267x191x33mm

Modelo: X431/J2534
Marca: Launch
Origen: China

SCANNER HD CAMIONETAS, BUSES & CAMIONES



Equipo con maleta incluye full conectores para las marcas Agrale, Mercedes Benz, Volvo, Ford, Volkswagen, International, Cummins, Scania, Iveco y Renault

Modelo: Rasther III – TM540
Marca: Tecnomotor
Origen: Brasil

SCANNER FCAR - VEHÍCULOS LIVIANOS



F7s con un diseño de tablet para diagnósticos de autos multimarca basado en sistema android y equipado con WIFI y Bluetooth.

CPU: 1.83 GHz.

Pantalla: Touch Screen de 10.1".

Sistema Operativo: Android 4.4.4.

Batería: 10000 Mah para una duración prolongada.

Almacenamiento: 32GB.

Cámara: 5.0MP para capturar detalles importantes.

Modelo: Escanner F7S-W

Marca: FCAR

Origen: China



SCANNER AUTEL - AUTOS Y CAMIONETAS



Procesador: Samsung exynos Hexa-Core (1.3GHz + 1.7 GHz)

Sistema Operativo: Android 4.4.2 KitKat.

Almacenamiento: 32GB

Pantalla: Touch screen de 8"

Conectividad: WIFI, Bluetooth, Mini USB 2.0, HDMI 1.4a.

Bateria: Interna de 10,000 Mah

Peso 1.05 Kg

Cámara: 8.0 megapixeles con enfoque automático y flash.

Modelo: MSN906BT

Marca: Autel

Origen: China



HERRAMIENTAS



CAJA DE HERRAMIENTAS VOREL



Caja de herramientas Vorel con 177 piezas con 6 gavetas.
Móvil con ruedas de estructura resistente.

Modelo: 81YT58540

Marca: Vorel

Origen: Polonia

CAJA DE HERRAMIENTAS STARBLUE



Imagen referencial

Caja de herramientas reforzada móvil más espacio multiuso.

Cantidad de piezas: 175

Chicharras: 1/2, 3/4, 3/8

Dados: hexagonales

Extensiones, alicates, martillo, cincel, mazo goma, destornilladores de Cruz y paleta, llaves punta y corona, corona corona y tres cajoneras para guardar cosas.

Modelo: FY-503L

Marca: StarBlue

Origen: China

**STARBLUE**
Especialistas en equipamiento y diagnóstico

GATO CAIMAN 4 TON



Capacidad: 4 ton
Levante mínimo: 75 mm
Levante máximo: 505mm
Peso: 35.2 Kg

Modelo: T83001
Marca: StarBlue
Origen: China

COMPRESOR DE ESPIRALES PARA AMORTIGUADORES



Imagen referencial

Peso: 37 Kg
Diámetro de resortes: 480 mm
Largo: 570 mm
Capacidad mínima de compresión de resortes: 210 mm
Capacidad de compresión: 1000 Kg

Modelo: TRK-1500-2
Marca: StarBlue
Origen: China

JUEGO DE DADOS CON 101 PIEZAS



Contenido juego: 101 Piezas

Modelo: SB-3687
Marca: Jonnesway
Origen: China

MUEBLE DE ACERO INOXIDABLE CON GAVETAS



Mueble de Trabajo
Medidas 90 cm de ancho x 2
mts de largo x 90 cm de alto

Modelo: SB-Mueble90x2mts
Marca: StarBlue
Origen: China

PRENSA HIDRÁULICA DE 20 TON



Dimensiones: 1800 x 820 x 700 mm
Tipo de retorno: Resortes
Largo útil: 985.5 mm
Ancho útil: 650 mm
Recorrido mesa de trabajo: 190 mm
Peso: 98 kg

Modelo: TY20001
Marca: Torin
Origen: Australia

SOPORTE DE MOTORES



Dimensiones 860 x 420 x 160 mm
Peso 35 Kg
Hasta 680 Kg

Modelo: T26801
Marca: StarBlue
Origen: China

TECLE PLUMA 2 TON



Largo de brazo: 1460 mm
Capacidad: 0.5-1-1.5 y 2 Toneladas
Cilindro hidráulico: 8"
Peso: 102 Kg
Altura máxima: 2.380 mm

Modelo TT32002
Marca Torin
Origen: China

SET SOPORTES TRIPODE 3 TON



Altura mínima: 304 mm
Altura máxima: 444 mm
Peso: 6.5 Kg

Marca: StarBlue
Modelo: TH53003B
Origen: China

PISTOLA NEUMÁTICA



Pistola Neumática cuadrante de 1/2"-
1.120Nm
Estilo de doble martillo de acero
aleado, alto torque, larga vida útil

Modelo: SB200Nm
Marca: Fly Eagle
Origen: China

SET PARA CORREGIR CASTER & CAMBER



Herramienta fundamental para
corregir defectos en la alineación
de un vehículo en la medida de
Caster & Camber

Marca: StarBlue
Modelo: SB-2CC
Origen: China



INFORMACIÓN DE CONTACTO

Cristian Carvajal - Gerente general



Fono/wpp:
+569 83116330



Correo electrónico:
cristiancarvajal@starbluespa.cl

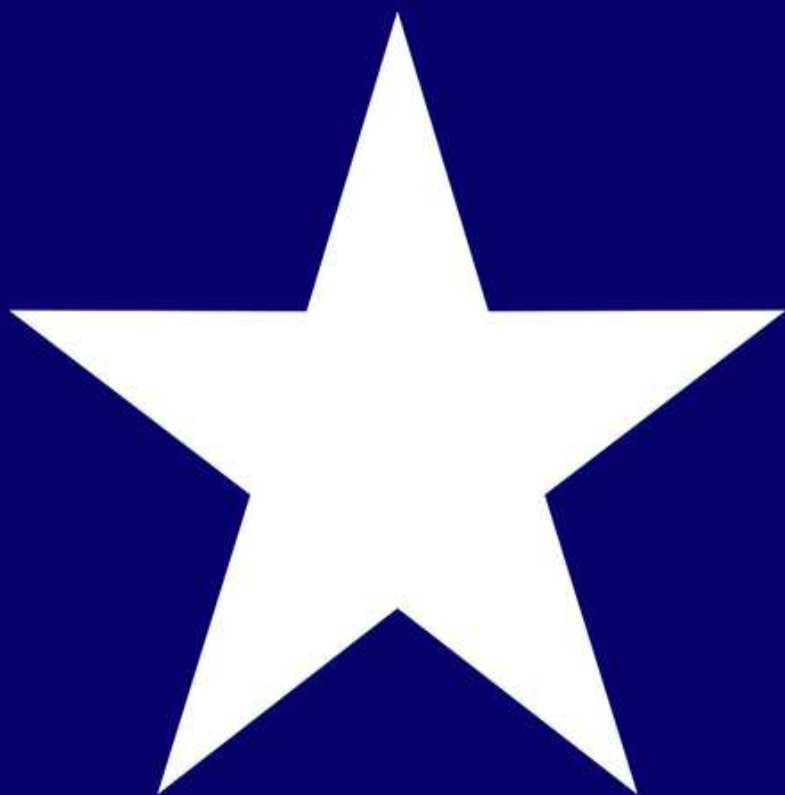

STARBLUE®

ESPECIALISTAS
EN EQUIPAMIENTO Y DIAGNÓSTICO ✓

Redes sociales



Instagram
@starblue_spa



Facebook
Comercializadora
StarBlue SPA



LinkedIn
Comercializadora
StarBlue SPA



Tik Tok
@StarBlueSpa

Web

★STARBLUESPA.cl ✓



Visítanos para más productos de última generación!